

B n d ch

# **ROSIÈRES**

**H NG D N L P T & S D NG**

**LÒ VI SÓNG K T H P N NG**

**MODEL: RMGS28PN**



Nh t t c các thi t b gia d ng khác, ng i s d ng c n th c t p  
làm quen đ n và có th s d ng thi t b m t cách hi u qu nh t

B n d ch mang tính ch t tham kh o. Chi ti t quý khách vui lòng  
tham chi u quy n HDSD a ngôn ng i kèm theo thi t b

## **M C L C**

1. An toàn và c nh báo chung
2. H ng d n l p t
3. V sinh
4. Các b ph n c a lò
5. H ng d n s d ng
6. Kh c ph c s c

## Thông tin chi tiết

Tên sản phẩm	Lò vi sóng có ngăn
Model	RMGS28PN
Nhãn hàng	Rosieres
Xuất xứ	Trung Quốc
Kiểu dáng	Âm tủ
Dung tích	28 lít
Điện	1450w
Nguồn điện	230v/50Hz
Kích thước lò	Xem hình
Kích thước âm tủ	Xem hình
Màu sắc	đen

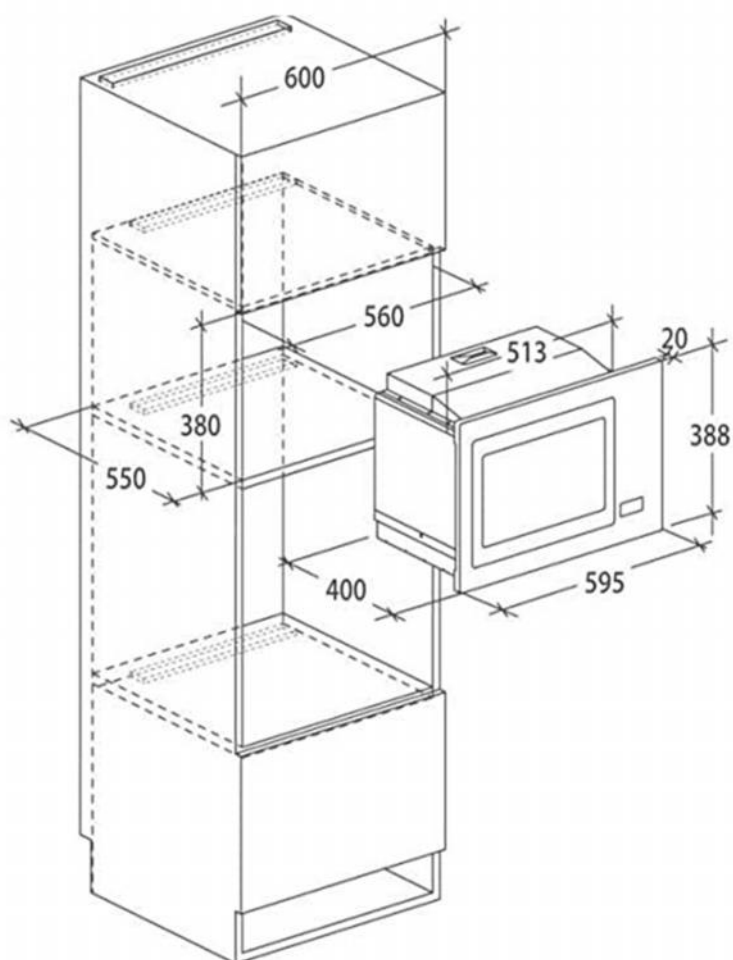

# 1. AN TOÀN VÀ C NH BÁO CHUNG

## C K H NG D N S D NG TR C KHI DÙNG S N PH M

Chúng tôi l u ý khách hàng gi quy n h ng d n s d ng này trong quá trình s d ng c ng nh mã s n ph m ti n cho vi c yêu c u d ch v sau bán hàng khi c n

S Series dán d i thi t b

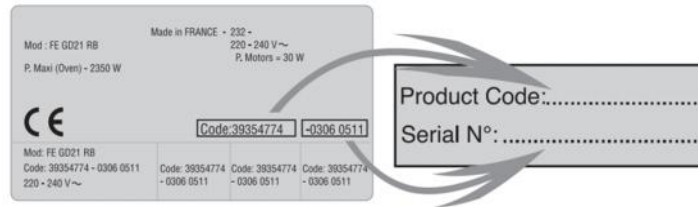

Lò vi sóng ch v n hành úng ch c n ng khi cánh c a c óng úng cách

N u c nh c a lò b h ng tuy t i không v n hành lò và c n liên h v i trung tâm b o hành

Thi t b n u không c s a ch a b i k thu t viên có chuyên môn, i u này s làm nh h ng n ch t l ng thi t b và d n t i nhi u tình hu ng nguy hi m

## C NH BÁO AN TOÀN QUAN TR NG KHI S D NG

- Nh m h n ch vi c h h ng, cháy n i v i lò vi sóng, ng i s d ng c n tuân th theo nh ng h ng d n d i ây:
- Ch t l ng và m t s lo i th c ph m khác không c làm nóng trong h p vì d d n n cháy n
- Vi c b o hành và s a ch a s n ph m ph i c th c hi n b i k thu t viên có chuyên môn
- Tr em không c s d ng thi t b. Tr em t 8 tu i tr lên khi s d ng thi t b ph i có s giám sát c a ng i l n
- S d ng úng các lo i d ng c phù h p cho lò vi sóng ( bát, a, h p ...)
- C n v sinh khoang bên trong lò sau m i l n s d ng
- c k các c nh báo khi s d ng thi t b
- Khi s d ng lò vi sóng làm nóng th c ph m trong h p nh a, h p gi y c n ý t i thi t b vì có kh n ng sinh ra l a
- Khi thi t b ho t ng n u có khói b c ra, hãy t t thi t b ho c ng t k t n i ngu n i n x lý và d p t l a
- Không s d ng lò ch a

- Tháo dây bu c ho c n p h p nh a, gi y tr c khi cho th c ph m vào lò vi sóng
- Vì c l p t thi t b ph i tuân theo ch d n c a nhà s n xu t
- Không nên hâm nóng tr ng còn nguyên v vì chúng có th phát n ngay c khi chu trình hâm nóng b ng lò vi sóng ã k t thúc
- Thi t b ch s d ng cho mô hình: Gia ình, b p n nhân viên, v n phòng, nhà hàng, khách s n, nhà ngh , khu c n h .....
- N u dây ngu n b h ng c n thay th b i k thu t viên có chuyên môn
- Không t thi t b ngoài tr i, g n ch có n c, n i m t.....
- Nhi t xung quanh bên ngoài thi t b có th s cao khi thi t b v n hành. Tuy t i không c che b t kì l thông h i nào c a lò
- Vì c không v sinh lò th ng xuyên s nh h ng t i: Tu i th thi t b , hi u qu s d ng và c bi t là d n n nhi u tình hu ng cháy n nguy hi m
- C n l u ý khi hâm nóng bình s a ho c l th c n c a tr em: Nên l c, qu y u và ki m tra nhi t tr c khi hâm nóng
- Vì c hâm nóng u ng b ng lò vi sóng c a th d n t i hi n t ng sôi trào
- Thi t b không dành cho nh ng ng i (bao g m c tr em): Không nh n th c, không hi u ch , kí hi u

**C nh báo: B m t ti p xúc có th s r t nóng trong quá trình thi t b ho t ng**



## 2. L P T

Vì clip t ph i c th c hi n b i k thu t viên có chuyên môn nh m m b o an toàn khi s d ng c ng nh theo yêu c u c a nhà s n xu t nh m m b o tu i th c a s n ph m

### Thi t b l p t âm t

- t thi t b trên b m t b ng ph ng, ch c ch n
- M cánh c a thi t b và l y h t toàn b ph ki n i kèm ra
- m b o ph n n i t th t ã t o khe thoáng thoát nhi t cho thi t b
- Không t thi t b bên c nh b t kì ngu n nhi t nào ( radio, tivi, t l nh.....)

### u n i i n

- Kiểm tra ngu n i n xem có t ng thích v i ngu n i n yêu c u c a thi t b
- Yêu c u l p ng ti p a cho lò

**Nhà s n xu t không có trách nhi m i v i b t k h h ng nào n u v i c l p t không tuân th theo úng ch d n**

## 3. V SINH

Hãy ch c ch n r ng quý khách ã rút phích c m c a lò vi sóng ra kh i ngu n i n tr c khi b t u v sinh

1/ Lau s ch ph n bên trong lò sau khi s d ng b ng kh n m

2/ Làm s ch các ph ki n b ng cách s d ng xà phòng và n c theo cách thông th ng

3/ Trong tr ng h p khung c a, gio ng c a b b n, c n làm s ch m t cách c n th n b ng mi ng v i m

4/ Không c dùng ch t mài mòn ho c mi ng lau chùi b ng kim lo i v sinh c a kính c a lò vì chúng có th làm x c b m t và gây v kính

5/ M o nh khi v sinh thi t b: làm s ch khoang lò bên trong n i ti p xúc tr c ti p v i th c ph m – t n a qu chanh vào m t chi c bát và thêm 300ml n c, n u m c n ng l ng cao nh t trong vòng 10 phút. Sau ó dùng m t mi ng v i m m khô lau s ch khoang lò

## 4. CÁC B PH N C ALÒ

### C u t o lò vi sóng

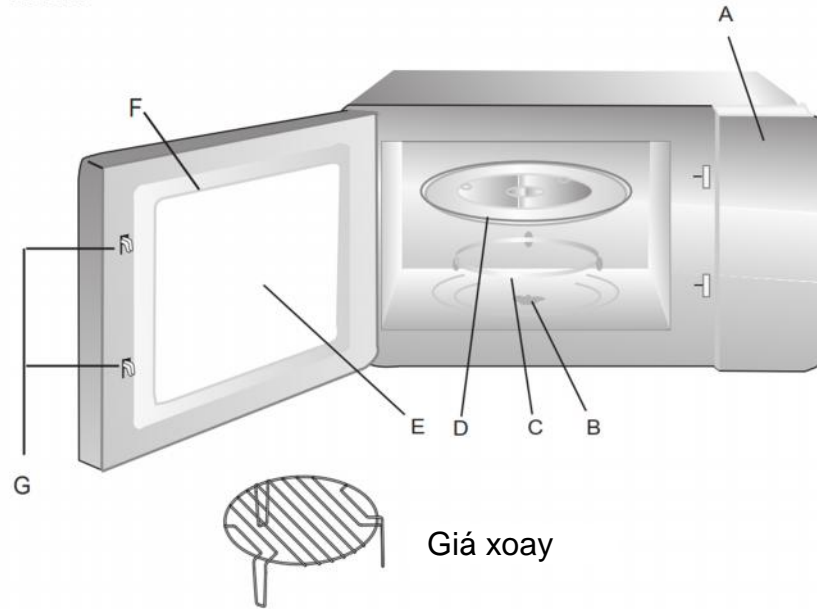

A – B ả ng i u khi n	E – C ả kính quan sát
B – Tr ả xoay	F – C ả lò
C – Vòng xoay	G – Ch ả khóa
D – ả xoay	

Ph ả ki n ả kèm lò vi sóng bao g ả m: 1 ả xoay, 1 vòng xoay, 1 sách h ả ng d ả n s d ả ng

### L ả p ả t ả xoay

a/ Không ả c ả t ả xoay xu ả ng. Không ả c

b t ả c v ả t g ả c n tr ả vòng xoay c ả ả

b/ C ả xoay và c ả m vòng xoay ph ả i luôn ả c

dùng khi v ả n hành lò

c/ ả n, h p ả ng ả n ph ả i luôn ả c t g ả ả

ả xoay

d/ N ả u ả xoay và c ả m vòng xoay b ả v ả , c ả n báo

trung tâm b ả o hành ngay



## 5. H NG D NS D NG

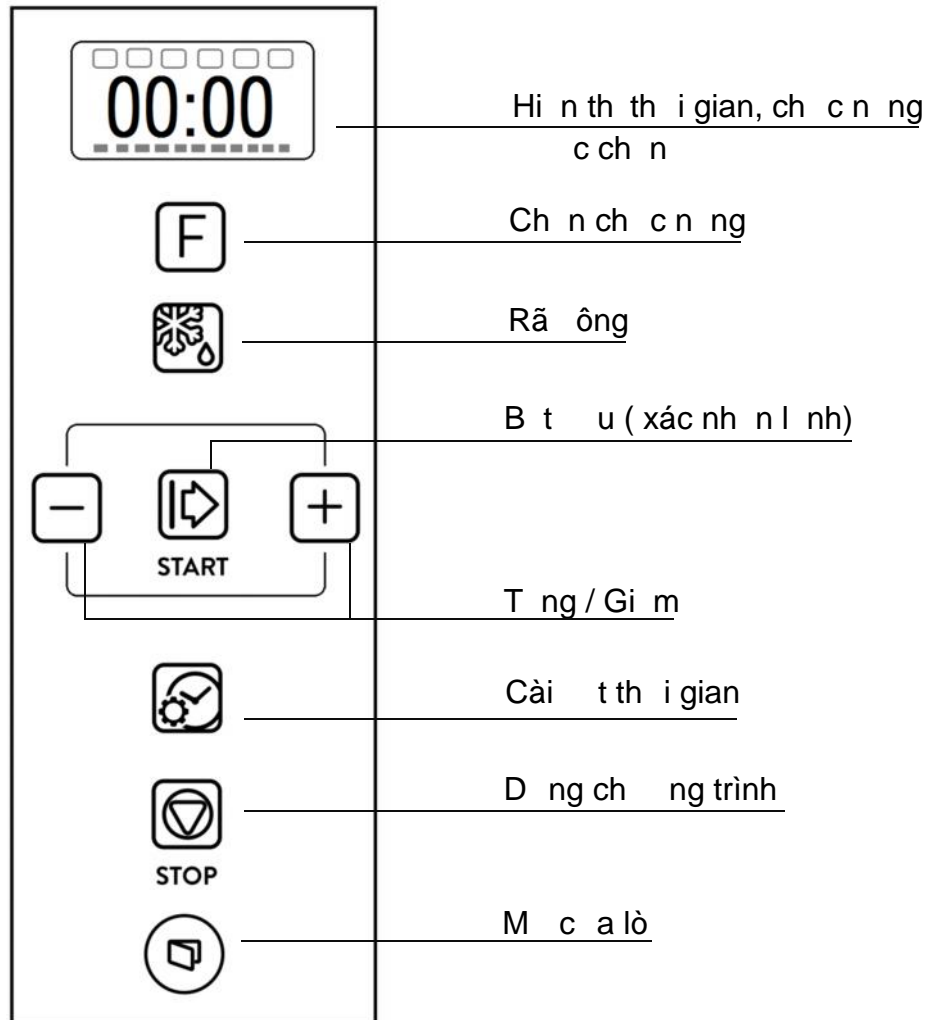

### B NG I UKHI N





### Cài t ng h

Khi lò c k t n i v i ngu n i n, màn hình LCD s hi n th “0:00”. S phát ra ti ng bíp

1/ Ch m  2 l n, ch s gi s nháy èn

2/ Ch m  ho c  i u ch nh s gi , th i gian cài t t 0 n 23

3/ Ch m  ch s phút s nháy èn

4/ Ch m  ho c  i u ch nh s phút, th i gian cài t t 0 n 59

5/ Ch m  k t thúc quá trình cài t ng h . S nháy èn và nút th i gian s sáng èn





## L u ý:





1/ N u ng h không c cài t, ch c n ng ng h s không ho t ng khi c kích ho t



2/ Trong su t quá trình cài t ng h , n u ch m nút  , lò s t ng quay tr v tr ng thái tr c ó

### Ch c n ng vi sóng

Ch m  , màn hình s hi n th “P100” và bi u t ng  sáng èn.

ch n m c công su t n u mu n mong mu n “P100”, “P80”, “P50”, “P30”, “P10”.

Ch m  liên t c ho c ch m  ho c  Sau ó xác nh n b ng phím 



Ti p t c ch m  ho c  t th i gian n u t 0:05 n 95:00. Ch m nút  b t u n u

Ví d : Mu n s d ng 80% công su t vi sóng n u trong th i gian 20 phút, b n có th v n hành lò theo các b c sau:

1/ Ch m  1 l n, màn hình s hi n th “P100”

2/ Ch m  m t l n n a ho c ch m  ho c  l a ch n 80% công su t vi sóng

3/ Ch m  xác nh n và màn hình hi n th “P80”

4/ Ch m  ho c  i u ch nh th i gian n u cho t i khi lò hi n th “20:00”

5/ Ch m nút  b t u n u

L u ý: b c i u ch nh th i gian n u s c mã hóa nh sau

0 --- 1 phút : 5 giây

1 --- 5 phút : 10 giây



5 --- 10 phút : 30 giây



10 --- 30 phút : 1 phút



30 --- 95 phút : 5 phút

Hi n th trên màn hình	Công su t vi sóng
P100	100%
P80	80%
P50	50%
P30	30%
P10	10%

### Ch c n ng n ng

Ch m , màn hình s hi n th “P100” và bi u t ng  sáng èn.

ch n ch c n ng n ng, ch m  liên t c cho n khi trên màn hình xu t hi n “G” và bi u t ng  sáng èn. Sau ó xác nh n b ng phím 

Ti p t c ch m  ho c  t th i gian n ng t 0:05 n 95:00. Ch m nút  START

Hi n th trên màn hình	Công su t vi sóng	Công su t n ng
G	-	100%



n ng th c ph m ngon h n: Khi n a s th i gian cài t trôi qua, lò s phát ra chuông báo hi u yêu c u b n có th l t th c ph m – i u này là hoàn toàn bình th ng



Hãy m c a lò, l t th c ph m, óng c a lò và ch m  START ti p t c n u

## Chức năng vi sóng kết hợp nướng



Chức năng này sẽ làm thành công món nướng.

Ví dụ: Bạn có thể chọn chức năng vi sóng làm chín thức ăn, sau đó là chức năng nướng thức ăn có màu vàng xém ngon hơn.

Chọn , màn hình sẽ hiển thị “P100” và biểu tượng  sáng đèn.

Chọn chức năng vi sóng kết hợp nướng, chọn  liên tục cho đến khi trên màn hình xuất hiện “C-1 hoặc C-2” và 2 biểu tượng  cùng sáng đèn. Sau đó

xác nhận bằng phím   
START



Thiết lập chọn  hoặc  để thời gian từ 0:05 đến 95:00. Chọn nút   
START

bắt đầu.



Hiển thị trên màn hình	Công suất vi sóng	Công suất nướng
C-1	55%	45%
C-2	36%	64%

Ví dụ: Muốn sử dụng 55% công suất vi sóng nướng và 45% công suất nướng trong thời gian 10 phút, bạn có thể thực hiện theo các bước sau:

1/ Chọn  để màn hình hiển thị “P100”

2/ Chọn  để lúc hoặc chọn  hoặc  cho đến khi trên màn hình hiển thị C-1



3/ Chọn   
START để xác nhận,

4/ Chọn  hoặc  để điều chỉnh thời gian nướng cho đến khi hiển thị “10:00”

5/ Chọn   
START để bắt đầu.



Lưu ý: Nếu bạn sử dụng thời gian trôi qua, lò sẽ phát ra tiếng kêu 2 lần, điều này là hoàn toàn bình thường.

## Ch c n ng vi sóng nhanh



1/ Trong tr ng thái ch , ch m  b t u ch c n ng vi sóng nhanh v i công su t 100% ,m i l n ch m  th i gian s t ng 30 giây, th i gian cài t t i a 95 phút

## Ch c n ng rã ông

### Rã ông theo kh i l ng



1/ Ch m  m t l n, màn hình hi n th “dEF1” và 2 bi u t ng   cùng sáng èn

Ch m  xác nh n

2/ Ch m  ho c  l a ch n kh i l ng th c ph m t 100 n 2000g

3/ Ch m  b t u rã ông. V i l a ch n này lò s t ng tính toán th i gian phù h p

### Rã ông theo th i gian



1/ Ch m  hai l n, lò s hi n th “dEF2” và 2 bi u t ng   cùng sáng èn

Ch m  xác nh n

2/ Ch m  ho c  l a ch n th i gian rã ông

3/ Ch m  b t u rã ông

## Ch ng trình n u t ng ( theo menu 8 món)

1/ Trong tr ng thái ch .Ch m  liên t c l a ch n các danh m c trên màn hình t “A-1” n “A-8”, cho các món pizza, th t,rau, m , khoai tây, cá, rau và ngô. Lúc này 2 bi u t ng   cùng sáng èn

2/ Ch m  xác nh n



3/ Ch m  ho c  l a ch n kh i l ng m c nh theo nh b ng danh m c

4/ Ch m nút  b t u n u

Ví dụ : N u b n m u n s d n g “ Ch n g tr n h t n g – Auto Menu” n u 350g cá

1/ Ch m nút  n “A-6” tr n màn hình

2/ Ch m nút  xác nh n

3/ Ch m nút  ho c  l a ch n kh i l n g c a cá cho t i khi tr n màn hình hi n th “350”

4/ Ch m nút  b t u n u



**B n g th c n dành cho ch n g tr n h t n g**

Ch n g tr n h	Kh i l n g n u	Hi n th tr n màn hình
A-1 Pizza	200g	200
	400g	400
A-2 Th t	250g	250
	350g	350
	450g	450
A-3 Rau	200g	200
	300g	300
	400g	400
A-4 M	50g (v i 450g n c l nh)	50
	100g (v i 800g n c l nh)	100
A-5 Khoai tây	200g	200
	400g	400
	600g	600
A-6 Cá	250g	250
	350g	350
	450g	450

A-7 N c qu	1 c c ( 120ml )	120
	2 c c ( 240ml )	240
	3 c c ( 360ml )	360
A-8	50g	50
Ngô	100g	100

### Ch c n ng h n gi

1/ Ch m  m t l n, èn LED hi n th 00:00

2/ Ch m  ho c  nh p th i gian chính xác ( Th i gian h n gi t i a là 95 phút)

3/ Ch m  xác nh n cài t

4/ Khi k t thúc th i gian h n gi , chuông báo s kêu 5 l n



N u ng h c cài t theo th i gian 24 gi , èn LED s hi n th th i gian hi n t i



L u ý: Gi trong ch c n ng h n gi khác v i h gi 24 t i ng



### Ch c n ng rã ô ng k t h p n u

S có t i a 2 ch c n ng c thi t l p cho ch ng trình n u k t h p: Rã ô ng- n ng ho c rã ô ng-vi sóng. Trong thi t l p này, ch c n ng rã ô ng c n c u tiên thi t l p tr c

Ví d : N u b n mu n rã ô ng th c ph m trong th i gian 5 phút và sau ó n u n v i 80% công su t vi sóng trong 7 phút, hay theo thao tác d i ây



1/ Trong tr ng thái ch .Ch m  hai l n. Màn hình hi n th :dEF2” và 2 bi u t ng   cùng sáng èn

2/ Ch m  ho c  ch n th i gian rã ô ng cho n khi hi n th “5:00”

3/ Ch m  m t l n. Màn hình s hi n th “P100” và bi u t ng  sáng èn

4/ Ch m  m t l n n a. Màn hình hi n th “P80”

5/ Chạm  xác nhận

6/ Chạm  hoặc  để chỉnh thời gian nấu cho tới khi nấu “7:00”



7/ Chạm  bất cứ lúc nào và sẽ có tiếng kêu 1 lần cho lựa chọn rửa ông nấu tiên, thời gian rửa ông bất cứ lúc nào – tiếng kêu 1 lần 2 cho lựa chọn thứ 2. Khi chu trình hoàn tất, chuông báo sẽ phát ra 5 lần. Trên màn hình hiển thị “End”

### Chức năng theo yêu cầu

1/ Nút lò đang ở trạng thái vi sóng, nhấn nút  đèn lò sẽ sáng trong vòng 3 giây. Sau 3 giây, đèn trở về trạng thái cũ

2/ Nút lò trong trạng thái nấu, nhấn nút  kiểm tra thời gian và thời gian hiển thị trong 3 giây

### Chức năng khóa trẻ em

Khóa: Trong trạng thái chờ, nhấn nút  trong 3 giây, sẽ có tiếng kêu báo hiệu hiệu ứng chức năng khóa đã kích hoạt và thời gian hiển thị sẽ hiển thị nấu như bình thường. Khi nhấn nút  thì tắt hoàn toàn, nếu không màn hình sẽ hiển thị “0:00”. Biểu tượng khóa sẽ tắt sáng

Mở khóa: Khi lò đang ở trạng thái khóa, nhấn nút  trong 3 giây, sẽ có tiếng kêu báo hiệu chức năng khóa đã mở. Biểu tượng khóa sẽ không sáng nữa

### Lưu ý:

1/ Nút mở cửa trong khi lò đang hoạt động, sau khi đóng cửa phải nhấn nút  để tiếp tục nấu

2/ Khi bắt đầu chu trình rửa sẽ cài đặt, sẽ không thể nhấn nút  trong 1 phút. Màn hình sẽ hiển thị thời gian hiển thị. Chu trình sẽ tiếp tục

3/ Tiếng kêu báo hiệu sẽ phát ra bất cứ lúc nào các nút mất cách đột ngột, nếu không các chức năng sẽ không thể kích hoạt

4/ Khi chu trình nấu kết thúc chuông báo sẽ phát ra 5 lần

## M c a lò

Ch m nút  , c a lò s m

Ch c n ng này s không ho t ng n u ang lò ang c cài t khóa tr em

Trong tr ng h p m t i n, dùng mi ng hút chân không ( ph ki n i theo lò) dính vào c a lò và m c a b ng cách kéo ra

## 6. KH C PH C S C

Các hi n t ng bình th ng	
Lò vi sóng gây nhi u sóng TV	B t i p sóng c a radio và TV có th b nhi u sóng khi lò ho t ng. Hi n t ng này là bình th ng
èn sáng l m	Khi n u công su t th p, èn trong lò có th sáng l m . i u này là bình th ng
H i n c b ng trên cánh c a, h i nóng thoát ra ngoài	Khi n u, h i n c thoát ra t th c ph m. H u h t s thoát qua l thoát khí, nh ng m t s s ng l i trên b l nh nh c a lò.
Lò ho t ng mà không có th c ph m bên trong	Không c lò ho t ng mà không có th c ph m bên trong. i u này r t nguy hi m.

S c	Nguyên nhân	Cách kh c ph c
Lò không ho t ng	1/ Dây i n không c c m ch c ch n vào ngu n	Rút phích c m r i c m l i vào ngu n sau 10 giây
	2/ Cháy c u chì ho c Aptomat t ng t	Thay c u chì ho c b t l i Aptomat ( Vi c này c n ph i th c hi n b i k thu t viên có chuyên môn)
	3/ c m i n g p s c	S d ng thi t b i n khác ki m tra c m i n
Lò không nóng	4/ Không óng kín c a	óng l i cánh c a cho th t ch t
a xoay kêu to khi lò ho t ng	5/ Ki m tra l i a xoay và c m vòng xoay	









